

Mahr

Mahr | Med passion för detaljer

Utgåva
2024

Vårkampanj

Mobil ytjämnhetsmätning med MarSurf M 310

- Lika intuitiv och lättanvänd som en smartphone
- Omedelbart mätresultat tack vare programstart med streckkodsläsare
- Okomplicerad digital anslutning till QM-system



Kampanjpriser

1 april till 31 maj 2024

Störst sortiment med Integrated Wireless

3

Produktgrupper

85

Produkter

Mahr erbjuder det största sortimentet av mätinstrument med integrerad trådlös dataöverföring. Tack vare de mångsidiga tillämpningarna kan de användas på alla områden inom industriell tillverkning och kvalitetskontroll. Med Integrated Wireless-sortimentet från Mahr säkerställer du exakta mätresultat i kombination med full rörelsefrihet. Mätning ska vara modernt och enkelt – låt inte trådbunden teknik begränsa dig i arbetet.



MarCal 16 EWri

Digitala skjutmått



MarCator 1086 Ri

Digitala mätklockor



Micromar 40 EWri

Digitala bygelmikrometrar



MarCator 1086 Ri
med stativ

Digital mätklocka



MarCator 1086 Ri
med 3-punktpistol

Digital mätklocka



Millimes
2001 Wi

Induktiva
precisionsmät-
instrument



MarCator 1087 Ri
med SM 60

Digital mätklocka

Detaljerad information om produkterna hittar du på <https://metrology.mahr.com/produkte>
Alla bilder och sifferangivelser etc. anges med förbehåll. Samtliga angivna priser är icke-bindande prisrekommendationer. Nettopriserna i SEK exkl. moms gäller från 2024-04-01 till 2024-05-31

MarCal 16 EWRI / 30 EWRI

Digitala skjutmått med trådlöst gränssnitt



4103400

2,250

MarCal 16 EWRI



4112571

7,630

MarCal 18 EWRI

När det blir större

3,380
MarCal 30 EWRI



4126751

Liten och smidig

Alltid redo att användas



4126671

4,500

MarCal 30 EWRI

Best-nr	Produkt	Mätområde	Mätvärdessteg	Djupmått	Information	Listpris	Kampanjpris
4103400	16 EWRI	0 – 150	0,01	Runt	Med mätegg	3,030	2,250
4103402	16 EWRI	0 – 150	0,01	Kantigt	Med mätegg	3,030	2,250
9105795	16 EWRI	0 – 150	0,01	Runt	Startpaket inkl. i-stick	4,370	3,040
9105796	16 EWRI	0 – 150	0,01	Kantigt	Startpaket inkl. i-stick	4,370	3,040
4112571	18 EWRI	0 – 300	0,01		Med mätegg	9,530	7,630
4112572	18 EWRI	0 – 500	0,01		Med mätegg	12,375	9,900
4126671	30 EWRI	0 – 150	0,01		Med mätspets	5,630	4,500
4126672	30 EWRI	0 – 200	0,01		Med mätspets	6,375	5,100
4126673	30 EWRI	0 – 300	0,01		Med mätspets	7,325	5,855
4126751	30 EWRI	0 – 25	0,01		Med mätspets	4,240	3,380

Tillbehör för mätinstrument med Integrated Wireless

4102220	i-Stick	Tillbehör för mätinstrument med Integrated Wireless				1,340	1,075
---------	---------	---	--	--	--	------------------	-------

Detaljerad information om produkterna hittar du på <https://metrology.mahr.com/produkte>

Alla bilder och sifferangivelser etc. anges med förbehåll. Samtliga angivna priser är icke-bindande prisrekommendationer. Nettopriserna i SEK exkl. moms gäller från 2024-04-01 till 2024-05-31

Micromar 40 EWri

Bygelmikrometrar helt efter dina önskemål

Vårkampanj



Best-nr	Produkt	Mätområde	Mätvärdessteg	Information	Listpris	Kampanjpris
4157100	40 EWri	0 – 25	0,001	Standardutförande	SEK 3,890	SEK 3,110
4157101	40 EWri	25 – 50	0,001	Standardutförande	SEK 4,590	SEK 3,675
4157115	40 EWri	0 – 100	0,001	Standardutförande, 4 mikrometrar i satsen	SEK 20,570	SEK 16,455
4157120	40 EWri-L	0 – 25	0,001	QUICK-DRIVE, 5 mm per varv	SEK 4,850	SEK 3,880
4157121	40 EWri-L	25 – 50	0,001	QUICK-DRIVE, 5 mm per varv	SEK 5,530	SEK 4,420
4157150	40 EWri-V		0,001	Universalmikrometer (QUICK-DRIVE) inkl. mätinsatser	SEK 14,125	SEK 11,245

Tillbehör för mätinstrument med Integrated Wireless						
4102220	i-Stick	Tillbehör för mätinstrument med Integrated Wireless			SEK 1,340	SEK 1,075

Detaljerad information om produkterna hittar du på <https://metrology.mahr.com/produkte>
 Alla bilder och sifferangivelser etc. anges med förbehåll. Samtliga angivna priser är icke-bindande prisrekommendationer. Nettopriserna i SEK exkl. moms gäller från 2024-04-01 till 2024-05-31

MarCator 1086 Ri / 1087 Ri

För mätning som fungerar i praktiken



4337663



5,395
MarCator 1087 Ri



4337624



4,615
MarCator 1086 Ri

Millimess | Induktiva precisionsmätinstrument

Millimess 2000 Wi / 2001 Wi

se även sidan 14



4346701

7,030
Millimess 2000 Wi



4346801

7,900
Millimess 2001 Wi

Best-nr	Produkt	Mätområde	Mätvärdessteg	Information	Listpris	Kampanjpris
		mm	mm		SEK	SEK
4337624	1086 Ri	12,5	0,0005	Praktiska funktioner för statiska mätuppgifter	5,765	4,615
4337625	1086 Ri	25	0,0005	Praktiska funktioner för statiska mätuppgifter	6,510	5,210
4337663	1087 Ri	12,5	0,0005	Praktiska funktioner för statiska och dynamiska mätuppgifter	6,750	5,395
4337665	1087 Ri	25	0,0005	Praktiska funktioner för statiska och dynamiska mätuppgifter	7,630	6,105
4346701	2000 Wi	± 1	0,0001	Högsta känslighet och noggrannhet, för statiska mätuppgifter	8,785	7,030
4346801	2001 Wi	± 1	0,0001	Högsta känslighet och noggrannhet, för statiska och dynamiska mätuppgifter	9,900	7,900

Tillbehör för mätinstrument med Integrated Wireless

4102220	i-Stick	Tillbehör för mätinstrument med Integrated Wireless	1,340	1,075
---------	---------	---	------------------	-------

Detaljerad information om produkterna hittar du på <https://metrology.mahr.com/produkte>
 Alla bilder och sifferangivelser etc. anges med förbehåll. Samtliga angivna priser är icke-bindande prisrekommendationer. Nettopriserna i SEK exkl. moms gäller från 2024-04-01 till 2024-05-31

MarCal 16 ER / 16 EWR

Digitala skjutmått utan datautgång

Vårkampanj

Best Price – Best Quality!



Standard

i verkstaden

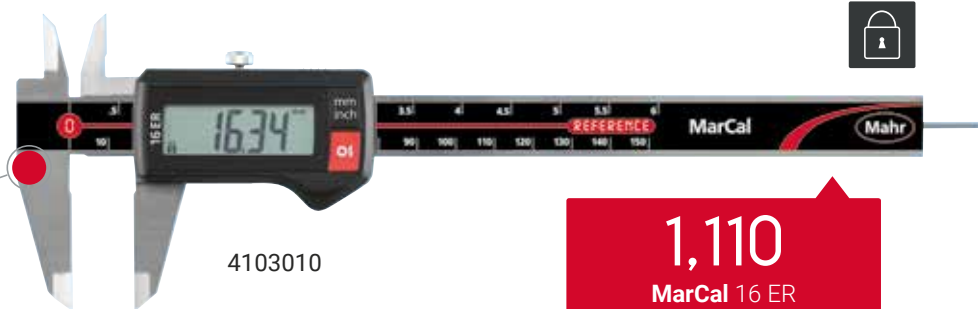

4103010

1,110
MarCal 16 ER

1,650
MarCal 16 EWR

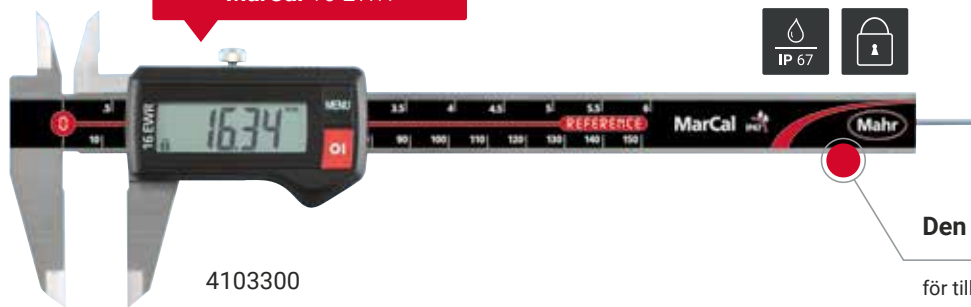

4103300

Den robusta

för tillverkning och verkstad

Best-nr	Produkt	Mätområde	Mätvärdessteg	Djupmått	Information	Listpris	Kampanjpris
4103010	16 ER	0 – 150	0,01	Runt	Läppad gejd	1,490	1,110
4103012	16 ER	0 – 150	0,01	Kantigt	Läppad gejd	1,490	1,110
4103205	16 ER	0 – 200	0,01	Kantigt	Läppad gejd	2,425	1,945
4103300	16 EWR	0 – 150	0,01	Runt	Kapslingsklass IP67	2,210	1,650
4103302	16 EWR	0 – 150	0,01	Kantigt	Kapslingsklass IP67	2,210	1,650
4103304	16 EWR	0 – 200	0,01	Kantigt	Kapslingsklass IP67	3,190	2,555

Detaljerad information om produkterna hittar du på <https://metrology.mahr.com/produkte>

Alla bilder och sifferangivelser etc. anges med förbehåll. Samtliga angivna priser är icke-bindande prisrekommendationer. Nettopriserna i SEK exkl. moms gäller från 2024-04-01 till 2024-05-31

MarCal 30 EWR

Digitalt djupskjutmått



Best-nr	Produkt	Mätområde	Mätvärdessteg	Information	Listpris	Kampanjpris
		mm	mm		SEK	SEK
4126651	30 EWR	0 – 150	0,01	Kapslingsklass IP67	4,930	3,945
4126652	30 EWR	0 – 200	0,01	Kapslingsklass IP67	5,730	4,590
4126653	30 EWR	0 – 300	0,01	Kapslingsklass IP67	6,510	5,210

MarCal 16 FN

Fickskjutmått

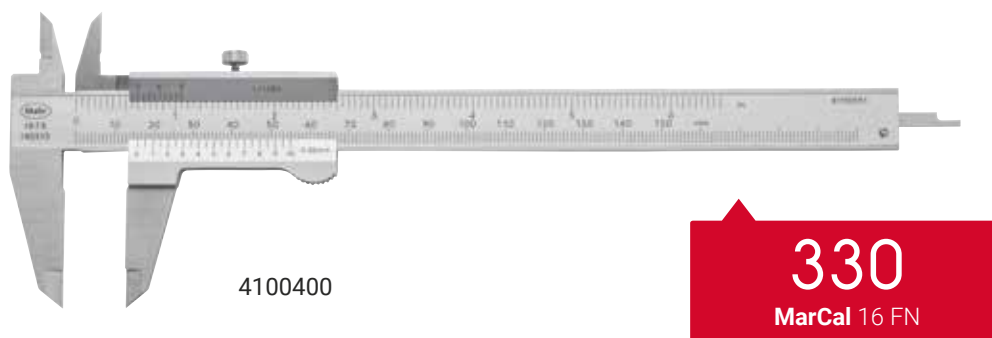

Best-nr	Produkt	Mätområde	Nonievärde	Djupmått	Listpris	Kampanjpris
		mm	mm/inch		SEK	SEK
4100400	16 FN	0 – 150	0,05/1/128"	Kantigt	410	330
4100401	16 FN	0 – 200	0,05/1/128"	Kantigt	1,115	895

Micromar 40 ER / 40 EWR

Det robusta valet för tillverkning och verkstad

Vårkampanj



4157010



4157020



4157050



Best-nr	Produkt	Mätområde	Mätvärdessteg	Information	Listpris	Kampanjpris
		mm	mm		SEK	SEK
4157010	40 ER	0 – 25	0,001	Kapslingsklass IP40	2,210	1,765
4157011	40 EWR	0 – 25	0,001	Kapslingsklass IP65	2,755	2,205
4157012	40 EWR	25 – 50	0,001	Kapslingsklass IP65	3,810	3,055
4157020	40 EWR-L	0 – 25	0,001	IP65, datautgång, QUICK-DRIVE, 5 mm per varv	4,715	3,775
4157021	40 EWR-L	25 – 50	0,001	IP65, datautgång, QUICK-DRIVE, 5 mm per varv	5,300	4,310
4157050	40 EWR-V	0 – 25	0,001	IP65, datautgång, universalmikrometer QUICK-DRIVE i set	13,730	10,985

Detaljerad information om produkterna hittar du på <https://metrology.mahr.com/produkte>

Alla bilder och sifferangivelser etc. anges med förbehåll. Samtliga angivna priser är icke-bindande prisrekommendationer. Nettopriserna i SEK exkl. moms gäller från 2024-04-01 till 2024-05-31

Micromar 40 A / 40 SA / 40 AS

Basutrustningen för tillverkning och verkstad

Bygelmikrometrar med
hårdlackerad stålbygel



4134000

600
Micromar 40 A



3,495
Micromar 40 SA/SET

4134050

3-punkts invändiga mikro-
metrar för mätningar ned till
hålets botten (från 12 mm)



20,250
Micromar 44 AS/SET

4190352

Best-nr	Produkt	Mätområde	Skaldelsvärde	Information	Listpris	Kampanjpris
		mm	mm		SEK	SEK
4134000	40 A	0 – 25	0,01	Avläsningsdelar i bländfritt matt krom	750	600
4134001	40 A	25 – 50	0,01	Avläsningsdelar i bländfritt matt krom	1,170	940
4134050	40 SA/SET	0 – 100	0,01	4 mikrometrar i satsen	4,365	3,495
4190350	44 AS/SET	6 – 12	0,001	Inkl. inställningsringar 8 mm, 10 mm	14,635	11,710
4190351	44 AS/SET	12 – 20	0,001	Inkl. inställningsring 16 mm	11,190	8,950
4190352	44 AS/SET	20 – 50	0,005	Inkl. inställningsringar 25 mm, 40 mm	25,315	20,250
4190353	44 AS/SET	50 – 100	0,005	Inkl. inställningsringar 60 mm, 85 mm	30,115	24,095

Micromar 44 EWR / 844 AS

Digitala 3-punkts invändiga mätinstrument – för garanterad precision

Vårkampanj



25,855
Micromar 44 EWR/SET



4191162

Hålmätning

med ett enda handgrepp

4487762

26,760
Micromar 844 AS/SET



Best-nr	Produkt	Mätområde mm	Mätvärdessteg mm	Information	Listpris SEK	Kampanjpris SEK
4191160	44 EWR/SET	6 – 12	0,001	Inkl. inställningsringar 8 mm, 10 mm	24,015	19,200
4191161	44 EWR/SET	12 – 20	0,001	Inkl. inställningsring 16 mm	20,905	16,725
4191162	44 EWR/SET	20 – 50	0,001	Inkl. inställningsringar 25 mm, 40 mm	32,320	25,855
4191163	44 EWR/SET	50 – 100	0,001	Inkl. inställningsringar 60 mm, 85 mm	38,760	31,010
4487760	844 AS/SET	6 - 12	0,0005	inkl. digital mätlocka 1086 R och inställningsringar 8 mm, 10 mm	25,485	20,390
4487761	844 AS/SET	12 - 20	0,0005	inkl. digital mätlocka 1086 R och inställningsringar 16 mm	22,770	18,220
4487762	844 AS/SET	20 - 50	0,0005	inkl. digital mätlocka 1086 R och inställningsringar 25 mm, 40 mm	33,450	26,760
4487763	844 AS/SET	50 - 100	0,0005	inkl. digital mätlocka 1086 R och inställningsringar 60 mm, 85 mm	40,570	32,455

Detaljerad information om produkterna hittar du på <https://metrology.mahr.com/produkte>

Alla bilder och sifferangivelser etc. anges med förbehåll. Samtliga angivna priser är icke-bindande prisrekommendationer. Nettopriserna i SEK exkl. moms gäller från 2024-04-01 till 2024-05-31

MarTest 800 S / 800 SG / 800 SM

Högekänslig mätning

85,00
MarTest 800 S

1,380
MarTest 800 SGM

Perfekt
när det är ont om plats

4305200

Perfekt
när du behöver gå på djupet

4308200

Perfekt
när det krävs högsta precision

4306200

~~1,550~~
MarTest 800 SL

MarCator | Mätklocka

MarCator 810 A



~~1,550~~
MarCator 810 A

4311050

Best nr	Produkt	Mätområde	Skaldelsvärde	Information	Listpris	Kampanjpris
		mm	mm		SEK	SEK
4305200	800 S	± 0,4	0,01	Siffertavla-ø 28 mm, mätinsatsens längd 14,5 mm	1,200	965
4307200	800 SG	± 0,4	0,01	Siffertavla-ø 38 mm, mätinsatsens längd 14,5 mm	1,210	975
4308150	800 SM	± 0,1	0,002	Siffertavla-ø 28 mm, mätinsatsens längd 14,5 mm	1,560	1,255
4308200	800 SGM	± 0,1	0,002	Siffertavla-ø 38 mm, mätinsatsens längd 14,5 mm	1,725	1,380
4306200	800 SL	± 0,25	0,01	Siffertavla-ø 28 mm, mätinsatsens längd 41,24 mm	1,935	1,550
4311050	810 A	10	0,01	Siffertavla med skarp teckenkontrast	600	455

MarCator 1075 R / 1086 R / 1087 R

För mätning som fungerar i praktiken

Vårkampanj



4336010

1,650

MarCator 1075 R



4337660

4,905

MarCator 1087 R



4337620

3,900

MarCator 1086 R



MarCator 1086 R-HR / 1087 R-HR

Högsta precision med stort mätområde



Best-nr	Produkt	Mätområde	Mätvärdessteg	Information	Listpris	Kampanjpris
		mm	mm		SEK	SEK
4336010	1075 R	12,5	0,01	Basfunktioner för statiska mätuppgifter	2,065	1,650
4336020	1075 R	12,5	0,005	Basfunktioner för statiska mätuppgifter	2,840	2,250
4336030	1075 R	12,5	0,001	Basfunktioner för statiska mätuppgifter	4,240	3,370
4337130	1086 R	12,5	0,01	Praktiska funktioner för statiska mätuppgifter	3,955	3,165
4337620	1086 R	12,5	0,0005	Praktiska funktioner för statiska mätuppgifter	4,875	3,900
4337621	1086 R	25	0,0005	Praktiska funktioner för statiska mätuppgifter	5,97	4,770
4337660	1087 R	12,5	0,0005	Praktiska funktioner för statiska och dynamiska mätuppgifter	6,140	4,905
4337661	1087 R	25	0,0005	Praktiska funktioner för statiska och dynamiska mätuppgifter	7,055	5,640
4337697	1086 R-HR	12,5	0,0001	Hög upplösning och praktiska funktioner för statiska mätuppgifter	7,460	5,970
4337695	1087 R-HR	12,5	0,0001	Hög upplösning och praktiska funktioner för statiska och dynamiska mätuppgifter	8,850	7,075

Högsta precision

Vårkampanj



Integrated Wireless

- Integrerat trådlöst gränssnitt
- Skicka och ta emot mätdata och olika parametrar (se sidan 5)



Kan konfigureras och fjärrstyras med programvaran MarCom Professional



Dubbelriktat datagränssnitt via USB

- Sända och ta emot mätdata och olika parametrar
- Permanent strömförsörjning via datakabel
- Kontroll av enhets-ID möjlig

#ID



Datagränssnitt via Digimatic

- för sändning av mätdata



Individuella knapp- och funktionslås

Fjärrstyrda inställningar, bekvämt och enkelt med programvaran MarCom Professional



Första mätklockan med touch-funktion

Enorma fördelar:

- Knapprespons även vid lätt beröring
- Detta förhindrar att mätinstrumentet blir feljusterat eller deformerat – **Maximal mätsäkerhet**

Front av härdat glas

- Reptålig och slagtålig yta
- Enastående skydd mot repor och inträngande vätskor
- Slitagefria knappar reagerar även på lätt beröring

Kullagerstyrning med hög precision

för maximal känslighet hos mätsystemet, lång livslängd och hög kapacitet



Kapslingsklass IP64

Utmärkt bra skydd mot damm och spolvatten från alla håll, optimalt kompatibel för verkstäder i alla lägen



Smidiga toleransfunktioner

- Tydliga toleranssymboler
- LED-signaler i olika färg (röd, grön, gul) för klassificering av mätvärden
 - Defekt/godkänd/varning
 - Defekt/godkänd/omarbetning

Induktivt mätsystem med hög precision

Felgräns i $\mu\text{m} \pm (0,2 + L/2) L$ i mm, minsta tänkbara mätavvikelse tack vare linjärisering

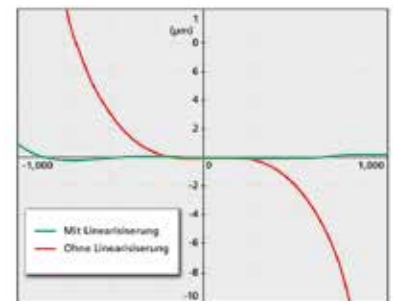

ABS system

Absolut mätsystem

Referensen till den elektriska nollpunkten går inte förlorad när enheten stängs av

Millimes 1002 / 1003 / 1010 / 2000 W / 2001 W

Säkert och helt under kontroll

1,650
Millimes 1010



4332000

2,215
Millimes 1003



4334000



6,625
Millimes 2000 W



4346700



7,485
Millimes 2001 W



4346800



Best-nr	Produkt	Mätområde		Upplösning på displayen		Information	Listpris	Kampanjpris
		mm	µm	mm	µm		SEK	SEK
4335000	1002		± 25		0,5	Precisionskullager för styrning av mätspindel	4,975	3,980
4334000	1003		± 50		1	Precisionskullager för styrning av mätspindel	2,775	2,215
4334001	1003 XL		± 130		2	Precisionskullager för styrning av mätspindel	2,775	2,215
4332000	1010		± 250		10	Precisionskullager för styrning av mätspindel	2,070	1,650
4346700	2000 W	± 1		omkopplingsbar 0,0001 ... 0,01 mm/ .000005"0005"		Induktivt mätsystem, praktiska funktioner för statiska mätuppgifter	8,275	6,625
4346800	2001 W	± 1		omkopplingsbar 0,0001 ... 0,01 mm/ .000005"0005"		Induktivt mätsystem, praktiska funktioner för statiska och dynamiska mätuppgifter	9,360	7,485

Detaljerad information om produkterna hittar du på <https://metrology.mahr.com/produkte>

Alla bilder och sifferangivelser etc. anges med förbehåll. Samtliga angivna priser är icke-bindande prisrekommendationer. Nettopriserna i SEK exkl. moms gäller från 2024-04-01 till 2024-05-31

Millimar C 1202

Flexibel analys och visning var du än är

Den nya kompakta enheten Millimar C 1202 är mångsidig och kan användas för en mängd olika sensorer.

Nya Millimar C 1202 är nästa generations kompakta flerkanal-enheter för längdmätning. Tack vare genomtänkta funktioner som den vridbara, lättlästa displayen, tydlig meny navigering och flexibel visning av mätvärden, erbjuder den maximal ergonomi och användarvänlighet. I kombination med en lätt utbytbar modul från N 1700-serien får du den perfekta mätutrustningen för din mätuppgift. Millimar C 1202 kan tack vare sina många funktioner användas för en mängd tillämpningar. Du kan använda den för att lösa en rad olika mätuppgifter, t.ex. statistiska och dynamiska mätningar, men även konberäkningar. Beroende på modul är även givare från andra tillverkare kompatibla, vilket sänker dina kostnader.

Vinklingsbar display

Mätvärdena är mycket lätta att avläsa från alla vinklar, vilket gör arbetet mindre tröttsamt. Displayen har dessutom bakgrundsbelysning.

Robust plasthölje

Eftersom Millimar C 1202 är tålig mot yttre påverkan är den idealisk för användning i produktionsmiljöer.

Utbytbara moduler

Millimar C 1202 kan enkelt ställas om för olika mätuppgifter.

Konfigurering av C 1202

Kombinationsmöjligheter med N 1700-moduler

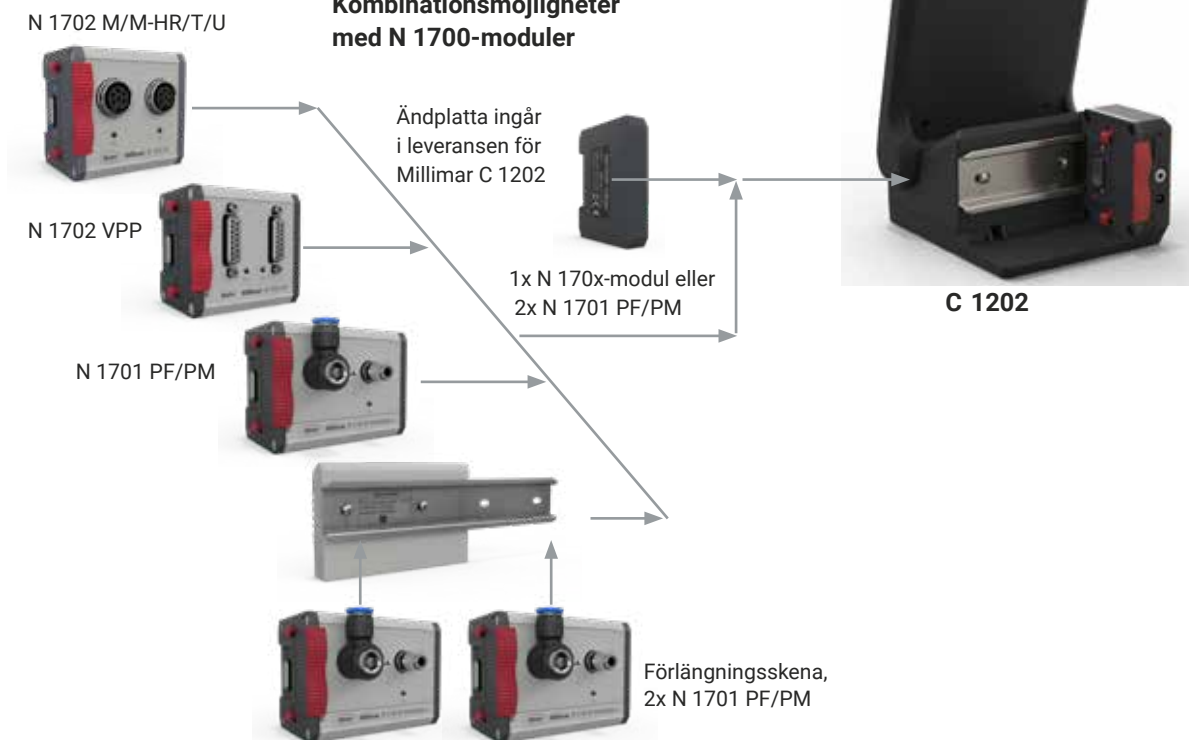

Detaljerad information om produkterna hittar du på <https://metrology.mahr.com/produkte>

Alla bilder och sifferangivelser etc. anges med förbehåll. Samtliga angivna priser är icke-bindande prisrekommendationer. Nettopriserna i SEK exkl. moms gäller från 2024-04-01 till 2024-05-31

9

Olika N 1700-moduler

kan kombineras med Millimar C 1202



Enkel tolkning av mätresultaten

Den kontrastrika färgdisplayen ger en tydlig bild av mätresultaten.

Stora knappar

Millimar C 1202 kan användas på ett tillförlitligt sätt även med handskar. Inte ens smuts påverkar dess funktionalitet.



Fördelar

- Tre funktioner kan visas samtidigt: för ännu fler statiska och dynamiska mätuppgifter
- Två oberoende ingångar via N 1700-modul för anslutning av antingen mätpetsar eller pneumatiska mätvärdesgivare
- Utbytbara moduler för flexibilitet och kompatibilitet
- Digimatic- och USB-gränssnitt för enkel anslutning till datainsamlingssystem och utvärderingsprogram
- Programmerbara mätsekvenser för ökad produktivitet och säkerhet

Flexibla uppställningsalternativ

Enheten kan placeras på bordet eller monteras på väggen.

Millimar C 1200 / 1318 / P 2004

Smart och universellt användbar

Vårkampanj



5312012

10,715
Millimar C 1200 M

Kompatibilitet:
M = Mahr

7,755
Millimar 1318



5313180

3,030
Millimar P2004 M



5323010

Best-nr	Produkt	Siffervisning	Mätkraft	Information	Listpris	Kampanjpris
5312012	Millimar C 1200 M	μm ± 5000	μm 0,1	Högupplöst kontrastrik TFT-färgdisplay	SEK 13,395	SEK 10,715
Best-nr	Produkt	Mätområde	Mätkraft	Information	Listpris	Kampanjpris
5323010	P 2004 M	mm ± 2	N 0,75	Induktiv mätsond	SEK 3,790	SEK 3,030
5313180	1318	- 0,3 ... 1	0,25 +/- 0,05	Induktiv givare	SEK 9,700	SEK 7,755

Detaljerad information om produkterna hittar du på <https://metrology.mahr.com/produkte>
 Alla bilder och sifferangivelser etc. anges med förbehåll. Samtliga angivna priser är icke-bindande prisrekommendationer. Nettopriserna i SEK exkl. moms gäller från 2024-04-01 till 2024-05-31

Millimar C 1202 / N 1702 / P 2004 / P 1512 / P 1530

Flexibel analys och visning var du än är



5312025

9,180

Millimar C 1202



5331120

4,050

Millimar N 1702 M



5331125

8,600

Millimar N 1702 M-HR



5331161

3,790

Millimar N 1702 VPP



5315081

Best-nr	Produkt	Siffervisning	Mätkraft	Information	Listpris	Kampanjpris
5312025	Millimar C 1202	μm $\pm 999\,999,9$	μm 0,01, 0,1, 1	Högupplöst kontrastrik TFT-färgdisplay	SEK 11,470	SEK 9,180

Best-nr	Produkt	Mätområde	Mätkraft	Information	Listpris	Kampanjpris
5331120	Millimar N 1702 M	mm ± 2	N	Modul för 2 induktiva givare, upplösning 0,1 μm	SEK 5,055	SEK 4,050
5331125	Millimar N 1702 M-HR	$\pm 0,2$		Modul för 2 induktiva givare, upplösning 0,01 μm	10,750	8,600
5323010	P 2004 M	± 2	0,75	Induktiv mätsond	3,790	3,030
5313180	1318	- 0,3 . . . 1	0,25 +/-0,05	Induktiv givare	9,700	7,755
5331161	Millimar N 1702 VPP			Modul för inkrementella sensorer	4,735	3,790
5315081	P 1512 V	12	0,6 – 1,2	Inkrementell mätspets	9,290	7,890
5315311	P 1530 V	30	0,4 – 1	Inkrementell mätspets	12,885	10,950

Digimar 817 CLT höjdmätinstrument

Sikta högt med maximal precision och flexibilitet

Vårkampanj



Bästa anslutningen för säkra data

Dataöverföring kan ske trådlöst eller med USB-kabel via MarConnect-gränssnittet. Vill du bara snabbt skriva ut en mätserie? Då finns det en passande Bluetooth-skrivare. För dina mätprotokoll väljer du enkelt mellan kompletta mätprotokoll i PDF-format eller att spara som TXT-fil.



Gränssnitt för mätklockor

Ett gränssnitt som är integrerat i sliden möjliggör felfri mätning av rätvinklighet och raket tillsammans med de nya digitala precisionsmätinstrumenten Millimes 2000/2001W.



71,805
Digimar 817 CLT



Pekfunktion för enkel mätning

Intuitiva funktioner med stora, överskådliga knappar för säkra mätningar, inställnings- och beräkningsfunktioner samt för att skapa mätprogram med drag & drop.

Vridbar display

10-tums pekskärm med vrid- och vinklinsbart fäste för perfekt inställning – beroende på din arbetsställning, längd och ljusförhållanden.



Enkelt handhavande

Med scrollhjul för snabb förflyttning av mätsliden och enkel start av mätningen. Dessutom: Funktionsknappar för snabbmätning för automatisk detektering av ytor och borrhål.



Best-nr	Produkt	Mätområde	Mätkraft	Information	Listpris	Kampanjpris
		mm	mm		SEK	SEK
4429600	817 CLT	0 – 350	0,01, 0,005, 0,001, 0,0005, 0,0001	Feltolerans (1,8 + L/600) L i mm	84,470	71,805
4429601	817 CLT	0 – 600	0,01, 0,005, 0,001, 0,0005, 0,0001	Feltolerans (1,8 + L/600) L i mm	92,210	78,380
4429602	817 CLT	0 – 1000	0,01, 0,005, 0,001, 0,0005, 0,0001	Feltolerans (1,8 + L/600) L i mm	140,290	119,240

Detaljerad information om produkterna hittar du på <https://metrology.mahr.com/produkte>
Alla bilder och sifferangivelser etc. anges med förbehåll. Samtliga angivna priser är icke-bindande prisrekommendationer. Nettopriserna i SEK exkl. moms gäller från 2024-04-01 till 2024-05-31

Digimar 814 SR

Perfekt för verkstaden, robust och med många användningsområden.

Digimar 814 SR Höjdmättnings- och ritsinstrument

● Exakt positionering med handratt

6,995

Digimar 814 SR



4426100



Spännspak

för snabb fixering av slidenheten

Handratt

för enkel positionering och mätning

Best-nr	Produkt	Mätområde	Mätkraft	Information	Listpris	Kampanjpris
4426100	814 SR	0 – 350	0,01	Teckenstorlek 12 mm, handratt för positionering och mätning	8,750 SEK	6,995 SEK
4426101	814 SR	0 – 600	0,01	Teckenstorlek 12 mm, handratt för positionering och mätning	15,145 SEK	12,115 SEK

Precimar SM 60 / SM 60-V

Enkel och robust, perfekt för produktion och kvalitetskontroll

Vårkampanj

Exakta mätresultat

Tack vare fjädrande mätspindel med hög precision

Spännsapak

för fixering av mothållaren

Hållare

för mätinstrument (digital mätklocka, mätspets etc.)



Returarm

för enkel höjning av den rörliga mätspetsen

5357360

Spännskruv

för fixering av stödbordet

18,535

Precimar SM 60

1.736,00

Precimar SM 60-V



SM 60-V

stort användningsområde tack vare utbytbara mätinsatser

5357380



Användningsexempel:

Mätning av kuggjul med två diametrala kulor

Best-nr	Produkt	Mätomfång	Användningsområde	Hållar-ø	Information	Listpris	Kampanjpris
5357360	SM 60	mm 25	mm 0 – 60	mm 8	Tischgröße ø 60 mm	SEK 23,165	SEK 18,535
5357380	SM 60-V	mm 25	mm 0 – 60	mm 8	Tischgröße ø 60 mm, inkl. HM-Messeinatzpaar ø 3,5 mm	SEK 24,525	SEK 19,620

Precimar ICM 100 IP

Snabb och säker insamling av data

Den kraftfulla USB 3.0-kameran och en robust LED-belysning garanterar att alla värden visas tydligt och säkert. Till och med då skal- eller siffervisningen för provstycket inte ligger exakt i centrum av bilden, läser systemet av värdena felfritt.

306,795

Precimar ICM 100 IP

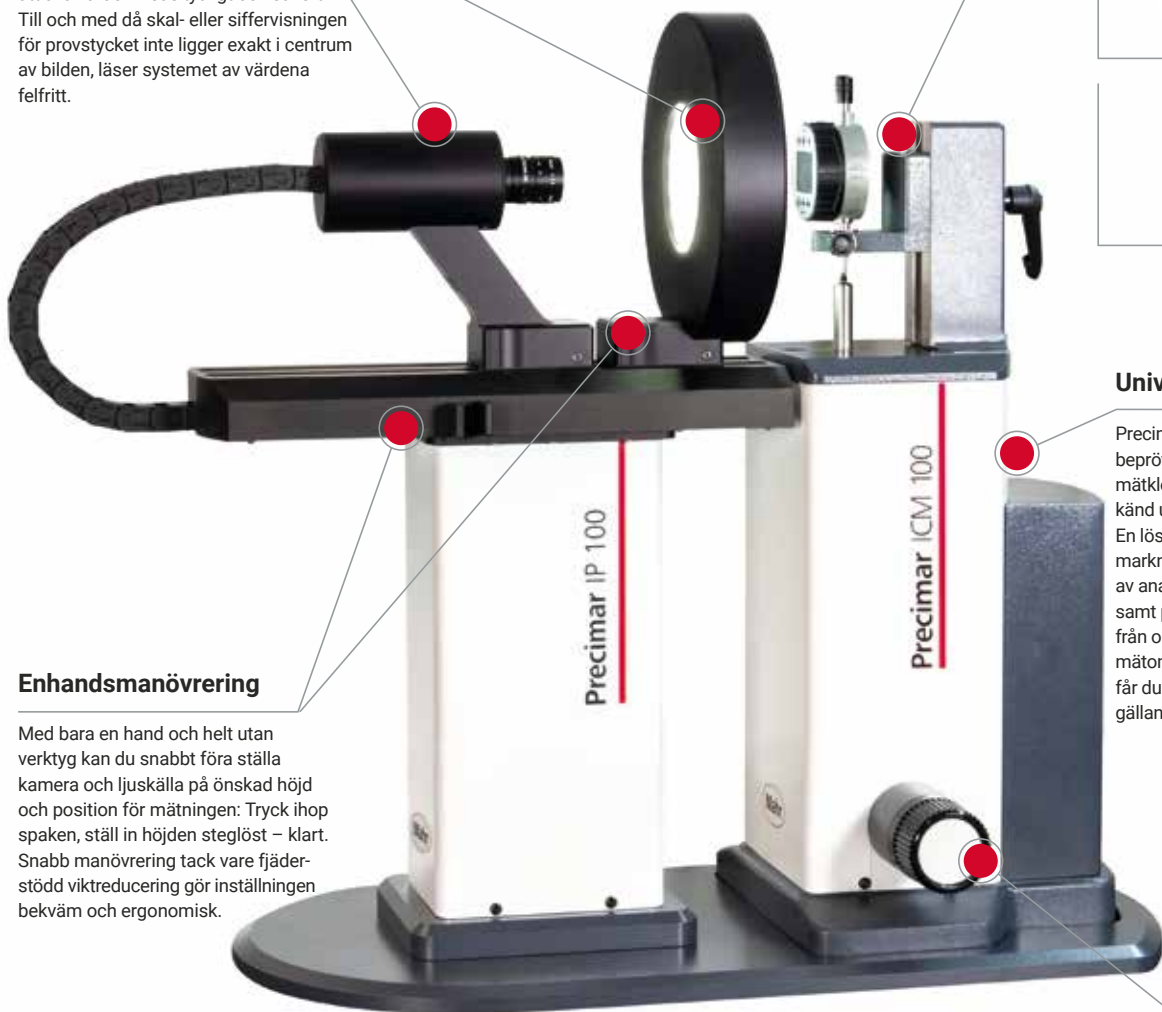

Vårkampanj

Enhandsmanövrering

Med bara en hand och helt utan verktyg kan du snabbt föra ställa kamera och ljuskälla på önskad höjd och position för mätningen: Tryck ihop spaken, ställ in höjden steglöst – klart. Snabb manövrering tack vare fjäderstödd viktreducering gör inställningen bekväm och ergonomisk.

Universell och beprövad

Precimar ICM 100 IP bygger på den beprövade provningsstationen med mätlocka Precimar ICM 100 – även känd under namnet Optimar 100. En lösning som funnits länge på marknaden och används vid kontroll av analoga och digitala mätlockor samt precisionsmätinstrument från olika tillverkare. Inom ett mätområde på upp till 100 mm får du spårbara mätresultat enligt gällande standarder.

5351010

Manuellt läge

Vill du kunna testa dina provstycken manuellt i enstaka fall? Tack vare handratten är detta fortfarande möjligt utan problem. I manuellt läge fungerar kameran som din lupp. Med hjälp av den förstörade livebilden är det lättare att läsa av värden. På det sättet går det snabbare och säkrare även att arbeta manuellt.

Best-nr	Produkt	Mätområde	Feltolerans MPE_{E1}	Information	Kampanjpris
		mm / inch	μm		SEK
5351010	Precimar ICM 100 IP	100 / 4	0,2 + L / 250	Inkrementellt mätsystem, USB 3.0 CMOS-kamera. Dator, mus, tangentbord, monitor, software och idrifttagning ingår inte i priset	306,795

Tillbehör uppgraderingssatser					
5351050	för Precimar Optimar 100 (5320005)			idrifttagning ingår inte i priset	på förfrågan
5351060	för Precimar ICM 100 (5351000)			idrifttagning ingår inte i priset	på förfrågan
5351070	för Precimar ICM 100 (5351005)			idrifttagning ingår inte i priset	på förfrågan

MarSurf PS 10

Mobil mätning på ett enklare sätt

MarSurf PS 10 är den perfekta instegsmodellen för ytmätningsteknik: Med sin mycket enkla och intuitiva hantering och många säkerhetsfunktioner, t.ex. automatisk gränsvåglängd (cutoff) är instrumentet lika lätt att använda som en mobiltelefon. Tack vare de kompakta måtten passar den även bra för mobila mätningar – vertikalt, horisontellt och vid behov även upp och ned. Tack vare den uttagbara drivenheten kan MarSurf PS 10 användas flexibelt i både produktion och tillverkning.

Mätinstrumentet har tre beställningsalternativ för större flexibilitet: med mätspets på 2 µm, 5 µm och som variant med tvärgående drivning (MarSurf PS 10 C2).

- Intuitiv användning: lika enkelt som att använda en smartphone och med vridbar display
- Skapar färdiga PDF-rapporter direkt i mätinstrumentet och gör säkerhetskopior i TXT-, X3P-, CSV- och PDF-format
- Kundenspecifika kommentarer till PDF-protokollet kan läggas in direkt i MarSurf PS 10
- Arbeta utan fel tack vare den integrerade, löstagbara ytjämnhetsnormalen
- Automatiskt val av gränsvåglängd (cutoff), vilket säkerställer korrekta mätresultat även om man inte är utbildad mättekniker

500 g

lätt



9

extra **knappar**
som tillval

Alltid till hands

Kalibreringsnormalen förvaras i enheten och är alltid tillgänglig för användaren för kontroll av enheten.

Enkel hantering och detaljerad profilvisning

Den 4,3" stora högupplösta och bakgrundsbelysta TFT-pekdisplayen är enkel att använda och visar mätprofilen med stor exakthet.

Perfekt utvärdering och dokumentation

Den automatiska mätrapporten skapas i enheten och kräver ingen annan programvara.



Flexibel användning

Den uttagbara drivenheten kan med hjälp av ett handprisma som finns som tillval användas flexibelt i trånga utrymmen, som t.ex. i hål eller vid mätning av smådelar.

upp till

500 000

mätningar

kan lagras i enheten

31

Parametrar

Funktionsomfattning som ett laboratorieinstrument

4,3"

TFT-pekskärm

som på en smartphone

minst

1 200

mätningar

utan nät drift

22,545

MarSurf PS 10



6910230

Best-nr	Produkt	Mätområde	Givare	Information	Listpris	Kampanjpris
6910230	PS 10	µm 350	Glidskogivarsystem	Lagringskapacitet för minst 3 900 profiler, 500 000 resultat, 1 500 PDF-protokoll, kan utökas till 32 GB med microSD-kort	SEK 29,270	SEK 22,545

Detaljerad information om produkterna hittar du på <https://metrology.mahr.com/produkte>

Alla bilder och sifferangivelser etc. anges med förbehåll. Samtliga angivna priser är icke-bindande prisrekommendationer. Nettopriserna i SEK exkl. moms gäller från 2024-04-01 till 2024-05-31

MarSurf M 310

Ger mervärde vid mobil yttjämnhetsmätning

Vi har vant oss vid att alltid ha tillgång till det vi behöver i vår smartphone. Med den nya MarSurf M 310 erbjuder Mahr exakt det: en flexibel multitalang för mobil registrering och utvärdering av mätdata. Den enkla hanteringen och den robusta designen gör Mahr-nyheten perfekt för

användning i produktionen. En vanlig syn är att smuts och damm lätt hamnar på instrumentet och kvalitetskontroller ofta görs av användare utan större förkunskaper.

För alla som kräver lite mer

MarSurf M 310 har samma funktioner som PS 10, men innebär ännu fler avgörande fördelar för dig:

- 1 Smidig utskrift, enkel dokumentation**
Mätresultat i pappersform? Ibland är det ändå det snabbaste sättet! Med den mobila skrivaren kan du spara data på termopapper och sätta dem direkt på arbetsstycket.
- 2 Förprogrammerade mätfunktioner för omedelbara mätresultat**
Olika mätparametrar kan definieras och sparas i apparatens inställningar och sedan hämtas vid arbetsstycket. Vid behov kan detta även göras med hjälp av en streckkodsläsare, som enkelt kan anslutas till MarSurf M 310. Detta innebär att även personal utan specialistkunskaper kan ta reda på tillförlitliga yttjämnhetsegenskaper.
- 3 Redo för robot: Integrera enheten direkt i produktionslinjen**
Med sina gränssnitt kan MarSurf M 310 integreras direkt i dina produktionslinjer, till exempel för mätuppgifter på robotarmar. Du styr mätinstrumentet på distans – till exempel bekvämt från din dator.

Full koll på enhetens status

Snabbavläst enhetsstatus tack vare två tydliga statuslysdioder. Signalfärgen visar om mätning pågår, data överförs eller att ett fel har detekterats. Standby-läget visar laddningsstatus.

Robust i alla avseenden

Rustad för i princip alla miljöer: Tack vare det robusta givarsystemet med glidskor är mätinstrumentet mindre känsligt för vibrationer. PHT-givaren är lätt att rengöra tack vare den öppna glidskon.



Modern optik, perfekt visning

En högupplöst 4,3-tums TFT-display med bakgrundsbelysning ser till att dina mätresultat visas exakt. Funktionerna och inställningarna sköts direkt på pekskärmen – precis som på din smartphone.

IATF-kompatibel

Det beprövade duplexgränssnittet MarConnect gör det möjligt att överföra ett mätinstrument-ID vid varje mätning. Det innebär att mätresultaten kan spåras tillbaka när som helst.



ISO 21920-beredd

De nya ytjämnhetsstandarderna DIN 21920-1 till 3 trädde i kraft vid årsskiftet 2021/22. Med MarSurf M 310 är du redan nu på den säkra sidan.

Programvara med framgångsgaranti

Även de som saknar specialistkunskaper eller utbildning kan göra tillförlitliga mätningar med instrumentet – tack vare intuitiv programvara, tydliga menystrukturer och förprogrammerade mätfunktioner.



32,660

MarSurf M 310 SET



Best-nr	Produkt	Mätområde	Givare	Information	Listpris	Kampanjpris
		µm			SEK	SEK
6910260	MarSurf M 310 SET	350	Glidskogivarsystem 2 µm mätpets	Lagringskapacitet för minst 3 900 profiler, 500 000 resultat, 1 500 PDF-protokoll, kan utökas till 32 GB med microSD-kort	38,420	32,660
6910267	MarSurf M 310 SET med skrivare	350	Glidskogivarsystem 2 µm mätpets	dessutom med USB-/Bluetooth-skrivare och dockningsstation för direktutskrift av profiler, MRK- och ADK-kurvor samt mätresultat	44,070	37,460

Detaljerad information om produkterna hittar du på <https://metrology.mahr.com/produkte>
Alla bilder och sifferangivelser etc. anges med förbehåll. Samtliga angivna priser är icke-bindande prisrekommendationer. Nettopriserna i SEK exkl. moms gäller från 2024-04-01 till 2024-05-31

MarSurf M 410

Enkelt, innovativt, flexibelt – modern ytmätningsteknik för handållna tillämpningar

Registrering och utvärdering av mobila mätdata enklare än någonsin! MarSurf M 410 är praktisk och flexibel att använda – precis som en modern smartphone. Den har en praktisk pekskärm, ett integrerat PDF-minne, dataöverföring via Bluetooth och innovativa tillbehör som gör ditt arbete enklare och mer lönsamt.

Dra nytta av funktioner som bara Mahr kan erbjuda dig. Förutom den praktiska, effektiva konstruktionen som ger stor flexibilitet, har MarSurf M 410 en automatisk filterinställning genom att ytstrukturen identifieras. Den automatiska givarmatningen ger dessutom överträffat hög tillförlitlighet i dina mätningar. Det magnetiska 3-punktsfästet för givararmen och de fritt kombinerbara tillbehören ger dig ännu högre processsäkerhet.



Fördelar

- Ökad effektivitet tack vare stort integrerat minne: Över 500 000 mätprogram och 1 500 PDF-protokoll, kan utökas med 32 GB (microSD)
- Tack vare fri givare: Mätning av både ytjämnhet och vågighet – ingen extra mätstation krävs, bestämning av parametrarna R, W och P
- Tillförlitliga mätresultat tack vare automatiskt val av gränsvåglängd (cutoff)
- Process- och materialsäkerhet tack vare automatisk nollställning
- IATF ready – kan enkelt sättas på och stängas av i menyn tack vare automatisk överföring av mätinstrumentets artikel- och serienummer
- Gratis MarCom-programvara för dataöverföring

Display och pekdon kan separeras

Du kan använda mätinstrumentet som en mobil minimätstation genom att helt enkelt fästa displayen på en vägg, t.ex. med hjälp av den medföljande vridbara dockningsstationen.



Magnetiskt givarfäste

Snabbt byte av givararm utan verktyg och med extra skydd: Tack vare det magnetiska 3-punktsfästet går givaren inte sönder vid en kollision, utan lossnar från magnetfästet.

Enkel injustering av givarsystemet

Vinkeln kan enkelt korrigeras med hjälp av menystyrda grafiska anvisningar.

Intuitiv manövrering via pekskärm

Eftersom den är lika enkel att använda som en smartphone krävs ingen kurs eller särskild introduktion – du kan sätta igång direkt.

Skapa PDF:er direkt i enheten

Praktiskt: Enheten skapar en färdig PDF-fil direkt, helt utan extra programvara eller omvägen via datorn. PDF-filerna kan fyllas med information direkt på enheten.

Trådlös dataöverföring

Du kan ansluta mätinstrumentet till datorn via Bluetooth och överföra dina data helt trådlöst, t.ex. till Excel eller någon annan programvara.

Avläsning av information med skanner

Starta mätprogrammet genom att läsa av en QR- eller streckkod. Du behöver inte ange någon profilinformation eftersom dina sparade mätprogram är kopplade till respektive kod.

85,035
MarSurf M 410 SET

6910290

Best-nr	Produkt	Mätområde µm	Givare	Information	Listpris SEK	Kampanjpris SEK
6910290	MarSurf M 410 Set	500 µm (±250 µm)	Med givararmslängd 45 mm upp till 1500 µm (±750 µm) med givararmslängd 135 mm	Lagringskapacitet för minst 3 900 profiler, 500 000 resultat, 1 500 PDF-protokoll, kan utökas till 32 GB med microSD-kort (ökar lagringskapaciteten med faktorn 320)	+100,005	85,035
6910291	MarSurf M 410 set (inkl. skrivare)	500 µm (±250 µm)	Med givararmslängd 45 mm upp till 1500 µm (±750 µm) med givararmslängd 135 mm	Lagringskapacitet för minst 3 900 profiler, 500 000 resultat, 1 500 PDF-protokoll, kan utökas till 32 GB med microSD-kort (ökar lagringskapaciteten med faktorn 320)	+105,655	89,835

Detaljerad information om produkterna hittar du på <https://metrology.mahr.com/produkte>
Alla bilder och sifferangivelser etc. anges med förbehåll. Samtliga angivna priser är icke-bindande prisrekommendationer. Nettopriserna i SEK exkl. moms gäller från 2024-04-01 till 2024-05-31

MarSurf CD 140 AG 11

Universalgeni med intelligent givarsystem

Med den nya MarSurf CD 140 AG 11 lanserar Mahr ett nytt konturmätinstrument på marknaden. Givarsystemet har ett mätområde på upp till 70 mm och mätspetsarna kan bytas snabbt och helt utan verktyg, utan att du behöver kalibrera om instrumentet

Den nya konturmätaren MarSurf CD 140 AG 11 möjliggör snabba och exakta mätningar. Tack vare det flexibla fästet för arbetsstycket är den extra enkel att hantera och är imponerande mångsidig – till exempel mäter den även ytjämnheten. Det intelligenta givarsystemet och det magnetiska mätspetsfästet gör det enkelt att byta mätspets vid behov, helt utan verktyg. Användarna har ett brett utbud av spännanordningar och fästen att välja mellan. Den nya MarSurf CD 140 AG 11 kan användas både stationärt och direkt på plats vid arbetsstycket.

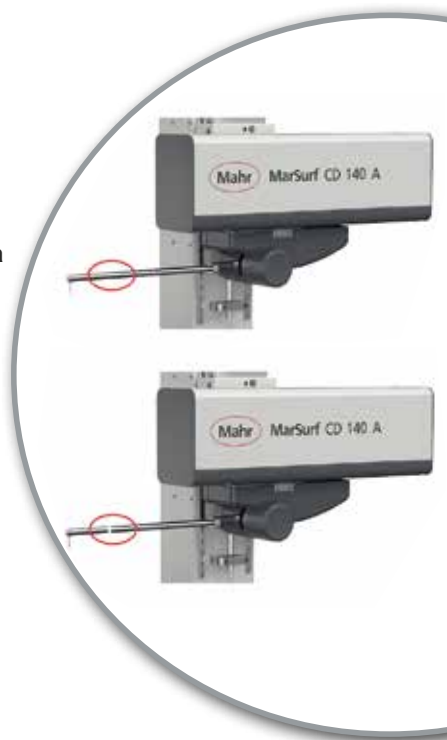

Fördelar

- Omfattande funktioner för konturmätning, snabbt och enkelt
- Snabb justering av Z-axeln med det smidiga handtaget
- Byte av mätspets utan verktyg
- Förflyttningshastighet i X-led upp till 200 mm/s
- Enkelt att skapa program eller göra enstaka mätningar med MarWin
- Automatisk utvärdering, bästa inpassning av konturer, CAD-konturjämförelse och mycket mer
- Flexibel monteringsplatta med 50 mm hålbild, t.ex. för CMM-arbetsstycksfästen
- Kan även utökas med tillval för att mäta ytjämnhet ($R_z > 2 \mu\text{m}$)
- Mätning med dubbel givarspets

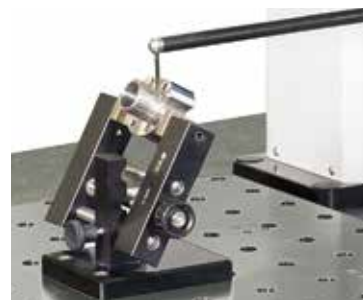
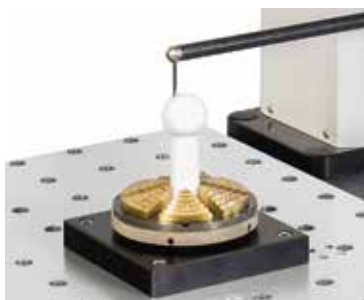

Styranslag med enkel plug-in-funktion och ett brett utbud av standardiserade spännfixturer och fästen för arbetsstycken gör att provkroppen kan placeras flexibelt efter behov.

Manuell snabbjustering

Finjusteringen sitter i Z-axeln och flyttar X-axeln upp och ner.

X-axel med maximalt mätområde

Den snabba X-axeln är konstruerad för ett stort mätområde på 140 mm.

Unikt givarsystem

Givarsystemet med en givararmslängd på 350 mm gör det möjligt att byta mätspetsar snabbt och utan verktyg – utan omkalibrering. Tack vare den automatiska inställningen får du garanterat rätt givarkraft vid byte mellan flera mätspetsar.

Monteringsplatta som även passar stora komponenter

Den 390 mm x 450 mm stora plattan med 50 mm hålbild passar även arbetsstycken med större volym. Därmed kan man välja mellan ett flertal flexibla fastspänningsalternativ.

Ergonomiska bärhandtag

Handtagen på sidan gör det enkelt att transportera apparaten.

Stort förflytningsområde

Y-axeln kan justeras manuellt och klarar en sträcka på 60 mm.

203,290**MarSurf CD 140 AG 11**

6269200

Best-nr	Produkt	Mätområde	Givare	Information	Kampanjpris
6269200	MarSurf CD 140 AG 11	70 mm µm	Med givararmslängd 350 mm	Mätkraft 4 mN till 30 mN, justerbar via programvara, mät hastighet 0,1 mm/s till 10 mm/s, positioneringshastighet X: 0,1 mm/s till 200 mm/s	SEK 203,290
6269202	MarSurf CD 140 AG 11 (inkl. tillval ytjämnhet)	70 mm	Med givararmslängd 350 mm	Mätkraft 4 mN till 30 mN, justerbar via programvara, mät hastighet 0,1 mm/s till 10 mm/s, positioneringshastighet X: 0,1 mm/s till 200 mm/s	225,890

Detaljerad information om produkterna hittar du på <https://metrology.mahr.com/produkte>

Alla bilder och sifferangivelser etc. anges med förbehåll. Samtliga angivna priser är icke-bindande prisrekommendationer. Nettopriserna i SEK exkl. moms gäller från 2024-04-01 till 2024-05-31

Mahr

Mahr GmbH
Carl-Mahr-Straße 1
37073 Göttingen
Tyskland

Reutlinger Straße 48
73728 Esslingen
Tyskland

Tel.: +49 551 7073 800
info@mahr.com
www.mahr.com

Finns hos:

 **MYTOLERANS**

Din Mahr-Partner:

Mytolerans AB

Box 588

175 26 Järfälla

Tel: 08-584 301 40

Fax: 08-584 301 49

Info@mytolerans.se

www.mytolerans.se

© Mahr GmbH

Vi förbehåller oss rätt till ändringar av våra produkter,
speciellt på gRunt av tekniska förbättringar och vidareutvecklingar.
Samtliga bilder och sifferangivelser etc. anges med förbehåll.

3766372-SV-SEK | 03.2024